

Dolphin Automatic Dishwasher
자동식기세척기
사용설명서

최고의 고객감동 서비스를 향하여

돌핀은 세계 제일의 고객서비스를 위하여 더욱 새롭고, 보다 친절하며 정확한 서비스로 고객에게 보답할 것을 약속드립니다.



※ 제품 사양은 품질 향상을 위해 임의 변경될 수 있으며 본 제품을 해외에서 무단으로 설치 및 사용 중 발생한 고장, 안전사고, 화재 등의 피해는 책임지지 않습니다.



MODEL
DW-1200 Series

DW-1210i | DW-1210iL

Contents

사용 시 주의사항 2~3 | 설치 시 누전에 의한 감전 사고 방지를 위해 4 | 기타 주의사항 5
각 부 명칭 및 부속품 6 | DW-1210i 리모컨(조작부)의 명칭 및 설명 7
DW-1210iL 조작부의 명칭 및 설명 8~9 | 가동 준비 및 세척 10~11
제품 사양 및 규격 12 | 식기 세척 요령 및 세척기 청소 방법 13
A/S를 의뢰하기 전에 14 | A/S 안내 15

사용 시 주의사항

(PL법 표시상의 고지 포함)

다음의 주의사항들을 지키지 않아 발생된 피해는 책임지지 않습니다.

- 식기세척기로 독극물, 유독물을 사용했던 용기나 식기 외의 것을 세척하는 등 다른 용도로 사용하지 마십시오.



⚠ 위험 ⚡ 금지

- 식기세척기에 인화성이 있는 용액을 넣어 사용하지 마십시오.



⚠ 위험 ⚡ 화기금지

- 세척기 작동 시 도어를 열거나 손대지 마십시오. 뜨거운 물이 외부로 유출되어 화상을 입을 수 있습니다.



⚠ 위험 ⚡ 접촉금지

- 세척기의 도어는 항상 닫아 놓고 사용하십시오. 오작동 시 뜨거운 물이 외부로 유출되어 화상 위험이 있습니다.

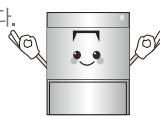

⚠ 위험 ⚡ 준수

- 제품 고장 시 돌핀 대리점으로 즉시 연락하여 주십시오. 세척기 내부에는 220V 전기가 흐르고 있으므로 개폐하지 마십시오.



⚠ 경고 ⚡ 분해금지

- 세척기 설치 시 화재 방지를 위해 세척기 전용 누전 차단기를 설치하고 감전 사고 예방을 위해 반드시 접지를 해 주십시오.

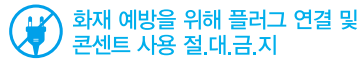

⚡ 화재 예방을 위해 플러그 연결 및 콘센트 사용 절대 금지
⚡ 접지 ⚡ 감전주의

- 세척기 상부에 물건을 올리지 마십시오. 물건이 떨어져 상해를 입거나 고장의 원인이 됩니다.



⚠ 경고 ⚡ 금지

- 세척기 청소 시 세척기에 직접 물을 뿌리지 마십시오. 누전 및 감전 원인이 됩니다.

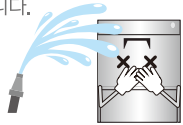

⚠ 경고 ⚡ 감전주의

PL법 표시상의 고지 안내

- ⚠ 위험 지시 사항을 지키지 않을 경우 사람이 사망하거나 중상을 입을 위험이 있습니다.
- ⚠ 경고 지시 사항을 지키지 않을 경우 사람이 사망하거나 중상을 입을 가능성이 있습니다.
- ⚠ 주의 지시 사항을 지키지 않을 경우 사람이 상해를 입거나 재산상 손해가 발생할 수 있습니다.

⚠ 경고 | 세척기를 사용하지 않을 경우 반드시 세척기 전용 누전 차단기를 내려 주십시오. (퇴근 시, 장시간 미사용, 작업자 부재 시 등)

⚠ 주의 | 세척기를 사용하지 않을 경우 반드시 급수 밸브를 잠그십시오. (퇴근 시, 장시간 미사용, 작업자 부재 시 등)

- 온수기 설치 시 환풍이 잘 되는 곳, 인화성이 없는 곳에 설치하여 주십시오.



⚠ 위험 ⚡ 화기금지

- 온수기 점화가 잘되지 않을 시 즉시 가스 밸브를 잠그고 가스 누출 여부 확인 및 돌핀 지사 및 영업소로 연락하여 주십시오.



⚠ 위험

- 세척기용 세제가 아닌 다른 세제를 사용하지 마십시오. 풍풍 및 일반 세제를 사용하시면, 거품이 발생하여 세척력이 떨어집니다.

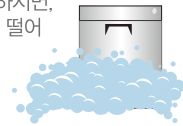

⚡ 금지 ⚡ 준수

- 세척기 작동 및 세제, 린스를 어린이가 만지지 않도록 하여 주십시오.



⚠ 위험 ⚡ 접촉금지

- 세제, 린스 교환 시 피부에 닿지 않도록 하여 주십시오. 피부 접촉 시 흐르는 물로 즉시 세척하여 주십시오.



⚠ 경고 ⚠ 주의

- 세제와 린스를 바꿔서 연결하지 마십시오.

- 세제, 린스를 먹었을 시 구토를 시키지 말고 우유나 물을 마시고 의사의 진료를 받으십시오.

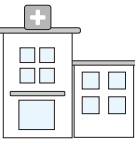

⚠ 위험 ⚡ 준수

- 식기세척기 청소 및 이동, 취급 시 날카로운 면에 다칠 우려가 있습니다. 세척작업 및 배수 등 사용 시 내부의 고온으로 화상의 우려가 있으니 반드시 보호 장갑을 착용하십시오.



⚠ 경고 ⚠ 주의

- 알루미늄, 동 등의 알칼리 세제에 약한 코팅 그릇류는 사용하지 마십시오. 열에 약한 식기류를 사용하지 마십시오.



⚠ 주의 ⚡ 금지

(PL법 표시상의 고지 포함)

설치 시 주의 및 누전에 의한 감전 사고 방지를 위해

접지가 되어있지 않을 경우 판매점에 A/S신청을 하여 반드시 접지를 하여 주십시오.

⚠ 경고 | 전기 설비 자격이 없는 사람이 설치하거나 미접지로 인한 감전, 누전, 화재 발생 등의 피해는 책임지지 않습니다.

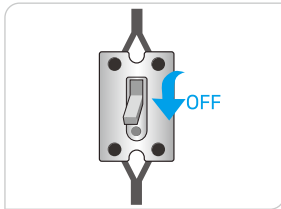

⚠ 경고 **ⓘ 준수** **⊘ 금지** **⚡ 감전주의**

누전에 의한 감전 및 화재 방지를 위해 세척기 전용 누전 차단기를 반드시 설치해야 하며 일일 사용 후 세척기 전용 누전 차단기를 반드시 내려주십시오. 누전 차단기는 반드시 정격용량에 맞게 설치해야 하며(플러그 연결 및 콘센트 사용 절.대.금.지) 누전 차단기에 세척기 외 다른 제품의 전선을 절대 연결하여 사용하지 마십시오.

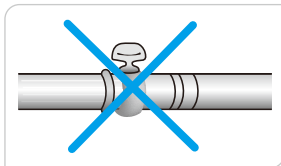

⚠ 경고 **⊘ 금지**

절대 접지하면 안 되는 곳. 가스관 등 폭발 및 누전에 의한 파손될 부분이나 물건이 있는지 확인하여 주십시오.

⦿ 접지 방법 **⚡ 주의**

※ 접지는 배전반 접지 시설에 연결 또는 아래의 접지 방법을 이용하세요.

● **금속 수도관에 연결**
수도관이 합성수지일 경우는 접지 효과가 없습니다.



● **동판을 이용한 접지**
습기가 많은 땅속에 25cm깊이로 묻어 주십시오.

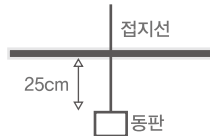

기타 주의사항 (PL법 표시상의 고지 포함)

세척기 사용 시 최소한의 고장 및 사고 없이 사용하기 위해 주의사항을 숙지하여 주시기 바랍니다.

동절기 파손 및 장시간 사용하지 않을 시, 대비 사항 **⚠ 경고** **ⓘ 준수**

- 동절기 파손에 의한 고장을 대비하여 일일 사용 후 또는 미사용 시 온수기, 부스터, 세척 탱크의 물을 완전히 빼주어야 고장 없이 가동할 수 있습니다.
- 장시간 동안 세척기를 사용하지 않을 시 부스터 및 세척기의 물을 완전히 빼주어야 하며, 다시 가동 시킬 시 본사나 판매점에 연락하여 주십시오.
- 세척기를 사용하지 않을 시 세척기 전용 누전 차단기를 내려 주십시오.
(낙뢰로 인한 자연재해 예방, 화재 등 전기안전사고 예방)

지하수 사용 시 주의사항 **⚠ 경고** **ⓘ 준수**

- 지하수 및 노후배관 수도는 석회질이 많은 경우이므로 세척기 부품(급수밸브, 히터, 펌프 등)에 손상을 일으킵니다. 특히 히터에 치명적인 영향이 있으므로 반드시 연수기 및 필터를 사용해야 합니다.
(경수 등 수질에 의해 발생하는 문제는 무상보증에서 제외)
- 배관 노후화로 인해 철 성분이 포함된 수도 사용 시 부식의 가능성이 높아지므로 배관 청소 또는 필터를 사용해야 합니다.

지진, 화재, 수해 등 기타 자연재해 후 사용 시 주의사항 **⚠ 경고** **ⓘ 준수**

- 세척기에서 연기 또는 타는 냄새가 나거나 이상한 소음이 발생하면 즉시 세척기 전용 누전 차단기를 내리고 돌핀 지사 및 영업소에 A/S요청을 하시기 바랍니다.

안전한 사용을 위한 주의사항

- 세척기를 사용하기 부적합한 신체 장애자, 연장자 또는 심리적 문제가 있거나 어린이 그리고 경험과 지식이 부족한 사람은 사용해서는 안됩니다.

각 부 명칭 및 부속품

1. 상판 배수구
2. 조작부
3. 행굼암
4. 세척암
5. 거름망
6. 전원, 세제, 린스
7. 배수
8. 급수
9. 배수 펌프
10. 배수 거름망(관) ("5"인쪽 세척탱크 하단에 위치)
11. 리모컨(DW-1210i)

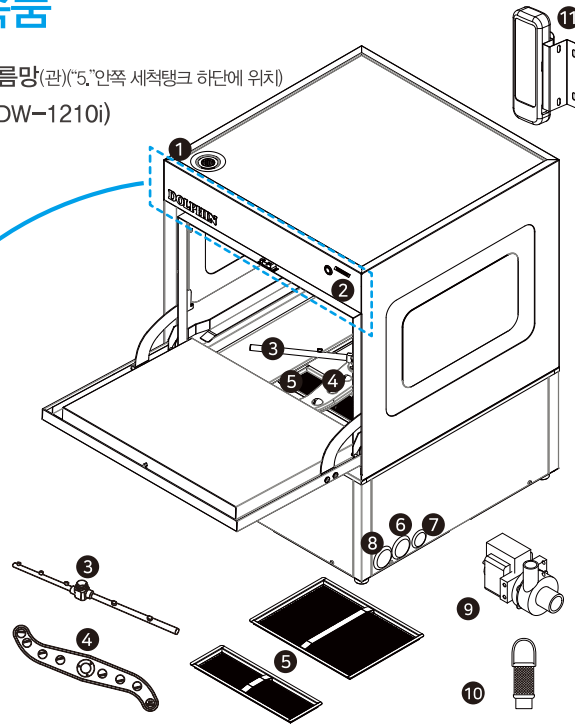
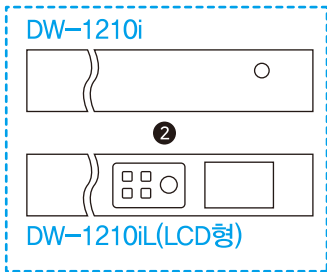

추가 구성품

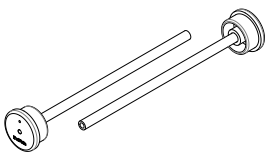

세제제 흡입 파이프

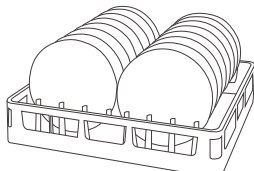

랙(핀랙 1개 / 평랙 1개)

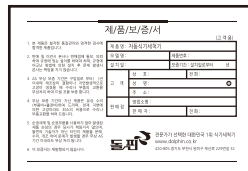

보증서 및 사용설명서

리모컨(조작부)의 명칭 및 설명

○ DW-1210i 리모컨 타입 (좌·우 설치 가능)



LED 동작 상태 표시

- 급수 : 세척기 내부에 물 공급 중임을 나타냄
- 준비 : 세척기 가동 준비 단계(히터 가열, 세제 투입)
- 대기 : 세척 준비 완료 상태
- 세척 : 세척 단계
- 행굼 : 행굼 단계
- 세제 : 세제 자동 투입
- 린스 : 린스 자동 투입
- 완료 : 세척 완료

- 세척기 전원을 ON/OFF 하는 스위치

- 세척기 가동 준비 및 사용하지 않을 시 잠금장치를 하는 스위치

준비 스위치를 누른 뒤 도어를 닫으면 세척기가 잠금 상태가 되며, 잠금 해제 시에는 준비 스위치를 다시 한번 눌러준다.

● 파워/스타트 POWER/START

세척기의 전원을 ON/OFF 하는 스위치 · 2~3초간 누르면 꺼지거나 켜짐 · 짧게 한번 누르면 동작하거나 멈춤

● 자동청소 기능

세척기 내부 청소 및 자동 배수 기능으로 세척기 전원을 끄고 파워/스타트 버튼을 빠르게 두번 누르면 세척수는 배수가 되고, 행굼수가 세척기 내부를 세척하며 배수됩니다.

※ 업무마감 시 자동청소를 하지 않았을 경우 다음 사용 시 세척기 차단기를 올리고 리모컨 전원을 키면 자동으로 세척본통의 물이 배수되며, 행굼수는 배수 되지 않습니다. (하루 일과가 끝난 뒤에 꼭 자동청소를 해주시기를 추천드립니다.)

조작부의 명칭 및 설명

DW-1210iL LCD 타입 조작버튼 설명

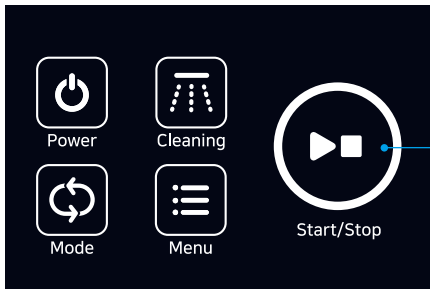

세척 시작 / 정지 버튼

※ 자주 쓰는 기능들을 버튼형 패널로 제작, 쉬운 조작이 가능하도록 설계

전원 버튼
전원 조작 버튼으로 세척기의 전원을 쉽게 켜고 끌 수 있습니다.

자동 청소 버튼
업무 마감 후 버튼 작동 시 세척기 내부 청소가 가능합니다.

세척 모드 변경 버튼
세척 모드를 누를 시 에코모드, 표준모드, 파워모드로 변경이 가능합니다.

메뉴 버튼
세척의 다양한 정보를 확인하실 수 있습니다.

자동청소 기능



세척기 내부 청소 및 자동 배수 기능으로 조작 버튼에서 자동청소 아이콘을 누르면 세척수는 자동으로 배수가 되고, 행굼수가 세척기 내부를 세척하며 배수됩니다.

※ 업무마감 시 자동청소를 하지 않았을 경우 다음 사용 시 세척기 차단기를 올리고 전원 버튼을 터치하시면 자동으로 세척통의 물이 배수되며 행굼수는 배수 되지 않습니다. (하루 일과가 끝난 뒤에 꼭 자동청소를 해주시기를 추천드립니다.)

DW-1210iL LCD 화면설명

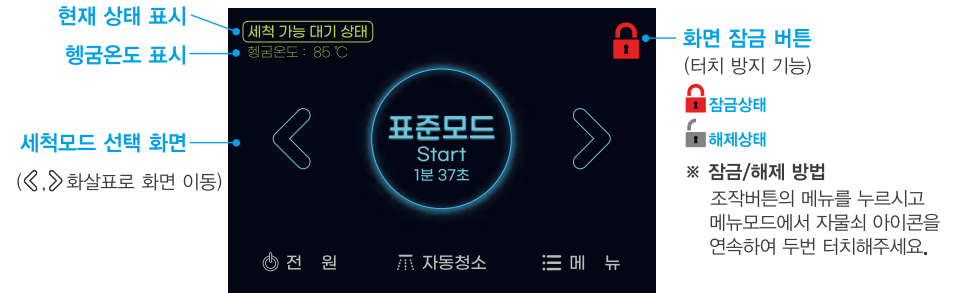

현재 상태 표시
행굼온도 표시

세척모드 선택 화면
(<> 화살표로 화면 이동)

화면 잠금 버튼
(터치 방지 기능)

잠금상태
해제상태

※ 잠금/해제 방법
조작버튼의 메뉴를 누르시고 메뉴모드에서 자물쇠 아이콘을 연속하여 두번 터치해주세요.

각 세척모드 소요시간

에코모드 1분 14초 = 세척 60초 + 대기 6초 + 행굼 8초
표준모드 1분 36초 = 세척 80초 + 대기 8초 + 행굼 8초
파워모드 1분 48초 = 세척 90초 + 대기 10초 + 행굼 8초

※ 사용 환경에 따라 기본 설정시간은 상이할 수 있습니다.

DW-1210iL LCD 타입 메뉴 설명

메뉴 세척기의 다양한 정보를 확인



- ☔ 세정제 잔량 정보 확인
- ☎ A/S 및 관리대리점의 전화번호 확인
- 🕒 날짜 및 시간 설정
- 🌐 현재 설정된 언어 확인
- 🔒 엔지니어 관리자 메뉴
- 🔧 A/S 정보 확인
- 💡 LCD의 밝기 조절
- 📊 일일 누적 사용량 확인

I 가동 준비 및 세척

o DW-1210i 리모컨 타입

1. 배수봉 및 거름망을 정위치에 놓았습니까?
2. 전기·수도·가스가 들어옵니까?

2. 차단기를 올리고 리모컨 전원을 누른다.

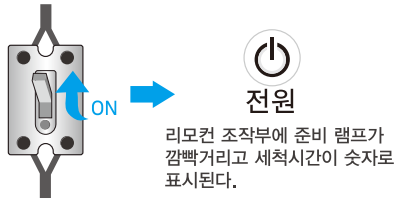

4. 세척기 작동대기(리모컨, 스타트 버튼)

자동 급수 및 초기 세제 투입이 완료되면, 대기 램프가 켜지고 세척기는 작동 대기 상태가 된다.
(부스터 온도 예열까지 약 30분)



6. 행굼 / 린스공급

세척이 끝나면, 행굼, 린스 램프가 켜지며, 설정된 시간 동안 작동한다.

7. 세척 완료

행굼이 완료되면, 부저(삐삐 소리)가 울리며 완료와 대기 램프가 켜진다.

1. 온수기 밸브를 연다.(순간온수기 사용 시)

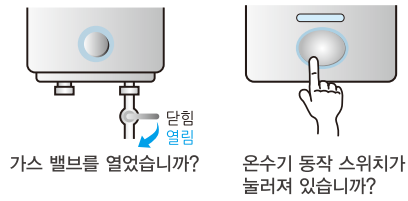

3. 세척기 가동 준비(리모컨)

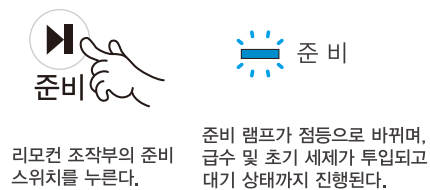

5. 세척을 시작한다.

- 가. 식기 세척 요령에 의하여 랙에 그릇을 담는다.
- 나. 그릇이 담긴 랙을 세척기 안에 넣는다.
- 다. 도어를 닫고 스타트 버튼을 누른다.
(스타트 버튼 램프가 깜빡거리며 설정된 시간 동안 작동한다.)

스타트 버튼 활용



차단기를 올리고 스타트 버튼을 길게 누르면 급수 및 초기세제가 투입되고 대기상태(4)까지 진행된다.

한 사이클이 진행 된 후엔 세척물을 넣고 문을 닫은 후 스타트 버튼만 누르면 세척이 진행된다.

o DW-1210iL LCDE타입

1. 거름망 및 배수거름망(관)을 정위치에 놓았습니까?
2. 전기·수도·가스가 들어옵니까?

1. 온수기 밸브를 연다.(순간온수기 사용 시)

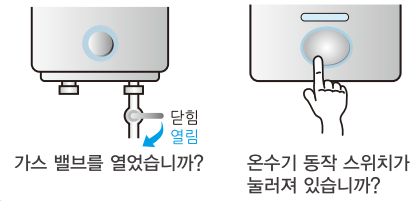

2. 세척기 전원 켜기



3. 세척기 가동 준비

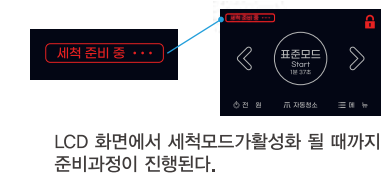

4. 세척기 작동대기

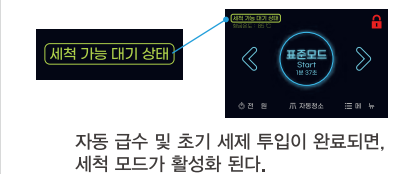

5. 세척 시작

- 가. 식기 세척 요령에 따라 랙에 그릇을 담는다.
- 나. 그릇이 담긴 랙을 세척기 안에 넣는다.
- 다. 도어를 닫고 세척할 단계를 선택
(에코/일반/파워의 세단계중 세척물의 오염도에 따라 원하는 세척버튼을 선택한다.)
- 라. 조작부의 스타트버튼을 누른다.

6. 세척 완료



제품 사양 및 규격

규격(기본사양)

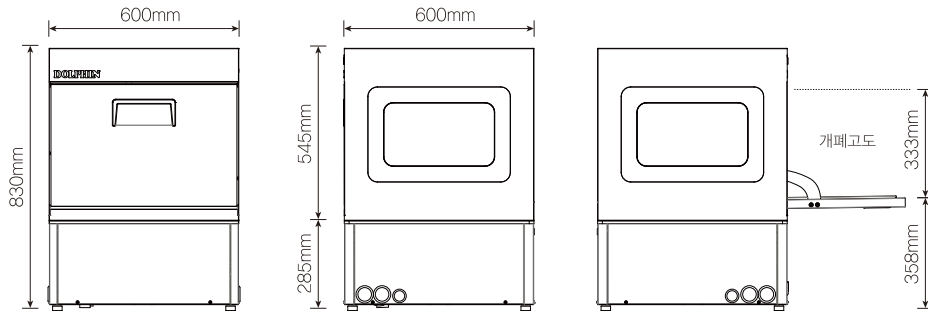

사양

항 목	사 양	항 목	사 양
모 델	DW-1200Series	형 식	UNDERCOUNTER
세 척 용 량	18ℓ	규 격	600(W)×600(D)×830(H)mm
세 척 적 정 온 도	60 ~ 65℃	세 척 시 간	DW-1210i : 40초 ~ 120초(8단계) DW-1210iL : 에코-60초, 표준-80초, 파워-90초
행 균 용 량	8ℓ	행 균 시 간	DW-1210i : 6초 ~ 13초(8단계) DW-1210iL : 6~13초
행 균 최 고 온 도	80 ~ 85℃	사 용 세 제	저기포성 액체세제
최 대 사 용 전 력	4kw	세 척 능 력 (시간당)	랙 30개 밥공기 600개 접시/국그릇 600개 컵 1,200개 <small>(1회 2분 기준)</small>
사 용 전 압	단상 220V 50/60Hz		
수 압	0,3~8,0 kgf/cm ² (78 ~ 784kPa)		

식기 세척 요령 및 세척기 청소 방법

세척기의 올바른 사용과 관리는 깨끗한 세척과 세척기의 수명을 연장시킬 수 있습니다.

식기 세척 요령

- 세척할 식기는 잔반(찌꺼기)처리 후 싱크대의 물속에 담가둔다.(초기 불림)

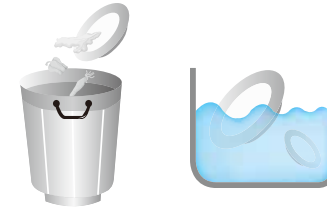

- 랙에 그릇을 담을 시, 어떠한 종류의 그릇도 겹치지 않도록 주의하여 주십시오.

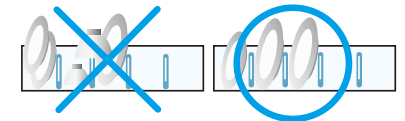

- 컵 및 일반 그릇(찬그릇) 등을 먼저 세척한 후 밥공기 등을 세척하여 주십시오.(밥공기는 장시간 불림 필요)

세척기 청소방법

1. 시기

- 일일 사용 후 매일 청소를 실시하여 주십시오. (일반 식당)
- 일일 사용량이 많은 경우(대형 뷔페) 오전, 오후 사용 후 청소하여 주십시오. (일일 2회 이상 하여 주십시오.)

2. 청소

- 자동 청소 기능을 동작 하여 물을 뺀다.
- 세척기 전용 누전 차단기를 내린다.
- 거름망을 꺼내고 배수 거름망(관)을 빼내어 칫솔이나 브러시를 이용하여 이물질 제거 및 **청소한 후 반드시 제자리에 결합해야함.**
- 거름망의 음식물 찌꺼기를 제거 및 청소한다.
- 거름망 청소 시 바닥에 내려치지 말 것 (거름망이 찌그러지면 틈새로 큰 이물질이 탱크 내부로 유입되어 세척력에 영향을 미침)
- 세척기 안을 맑은 물로 여러 차례 행구어 주며, 세척기 내부에 이물질이 있는지 확인 후 제거한다.

※세척기 내/외부 청소 시 다칠 수 있으므로 반드시 보호 장갑을 착용할 것

A/S를 의뢰하기 전에

지사 및 영업소에 제품 수리를 의뢰하기 전에 아래 사항을 먼저 확인해주시고,

상 태	원 인	처 리
세척기 안에 거품이 많아요	세척기용 세제가 아닌 일반 세제(퐁퐁 등)를 사용하지 않나요?	세척기의 물을 뺀 후 깨끗이 청소
	세척수의 온도가 낮지 않나요?	세척수 온도 확인
온수기가 점화 되지 않아요	수도 밸브가 잠겨있는 것은 아닌가요?	밸브를 연다.
	가스 밸브가 잠겨있는 것은 아닌가요?	밸브를 연다.
	점화용 배터리가 소모되지 않았나요?	배터리 교환
	수압이 약하지 않나요?	다른 곳을 잠근다.
골고루 세척이 되지 않아요	세척암 노즐에 이물질이 끼어 있지 않나요?	이물질을 제거한다.
	세제가 남아 있나요?	세제를 보충한다.
건조가 잘 되지 않아요	린스가 남아 있나요?	린스를 보충한다.
	행굼수는 적정온도가 되었나요?	적정온도까지 대기한다.
	린스암 노즐에 이물질이 끼어 있지 않나요?	이물질을 제거한다.
세척수가 약해졌어요	세척 펌프 스트레이너에 행주나 이물질이 막고 있지 않나요?	이물질을 제거한다.
물이 넘쳐요	배수구가 막히거나 배수호스가 꺾여 가득찬 물이 빠져나가지 않고 역류되고 있지 않나요?	배수구를 청소한다. 배수 호스 상태를 확인한다.
알림 메시지/부저음이 울려요	Err-1 이라고 표시 되나요? 세정제가 부족하지 않나요?(DW-1210L)	물 공급을 확인해 주세요. 세정제 잔량을 확인해 주세요.

A/S 안내 (PL법 표시상의 고지 포함)

○ 애프터 서비스(점검·수리)의뢰하실 때

“A/S를 의뢰하기 전에” 사용설명서를 잘 읽어보시고 확인사항을 점검하신 후 연락하여 주십시오.

○ 연락처

세척기 구입, 이전, A/S, 세제, 린스 구입 시 전국 대리점으로 연락하여 주십시오.

○ 보증관련 안내 ⚠경고 ⚠준수

- 순정 세제 및 순정 부품을 사용하지 않아 발생된 제품 손상의 경우 당사가 책임지지 않으며, 문제가 발생할 경우 무상 A/S 기간 이내라도 유상 처리됩니다.
- 돌핀에서 인정하지 않는 타인(재활용업체, 주방업체, 경쟁업체 등)에 의해 사후관리되거나 개조 및 구조변경, 수리, 위치 이동, 설치, 관리 부재 시 발생한 피해(감전, 화재 등)에 대해서는 책임지지 않습니다.
- 품질보증기간이 경과하고 노후된 제품 또는 중고품 구입, 인수된 제품에 대하여 돌핀의 지속적인 제품 사후관리가 이루어지지 않아 발생된 피해(감전 및 화재 등)에 대해서는 책임지지 않습니다.
- 지하수 및 노후배관 수도에 의한 부품 손상, 부식 및 누수 등 피해는 책임지지 않습니다.(연수기 및 필터 사용 권장)

※ 세척기 내/외부 청소 시 다칠 위험이 있으니 반드시 보호 장갑을 착용할 것

○ 주요 부품 권장 교체 주기

PCB	3년	히 터	2년
세척펌프	3년	슬레노이드밸브	2년
행굼펌프	2년	세제공급장치	2년

※ PCB단자대는 체결 나사의 풀림이 없는지 수시로 점검 받으시기 바랍니다.
(체결 불량 시 스파크에 의한 화재 발생)

※ 상기 부품들은 내구수명이 최대 3년이나 사용량과 사용환경에 따라 달라질 수 있으니 지사나 영업소를 통해 점검을 받은 후 사용하셔야 합니다.

※ 노후된 제품은 반드시 점검 받으시기 바랍니다.

○ A/S문의 1588-7737