

DolPhin

세계인이 인정한 기술, 돌핀

Dolphin Automatic Dishwasher

자동식기세척기 사용설명서

최고의 고객감동 서비스를 향하여

돌핀은 세계 제일의 고객서비스를 위하여 더욱 새롭고, 보다 친절하며 정확한 서비스로 고객에게 보답할 것을 약속드립니다.



MODEL DW-4000 Series

DW-4000i | DW-4000S | DW-4000ie | DW-4000Se

Contents

세척기의 특징 2~3 | 사용 시 주의사항 4~5 | 누전에 의한 감전 사고 방지를 위해 6
기타 주의사항 7 | 리모컨(조작부) 및 설정화면 구성 8 | 조작부 설명 9
세척기 사용방법 및 청소방법 10~11 | 각 부 명칭 및 부품품 12 | 제품시양 및 규격 13
모델별 옵션 사양 14 | A/S를 의뢰하기 전에 15

| 세척기의 특징



강력한 세척력

돌핀의 자체 기술로 만들어진 제트형의 세척암으로 회전력을 극대화하여 강력한 세척력으로 다양한 종류의 업소용 식기 세척에 매우 효과적임.

* 세척수 최고 온도 : 60℃ ~ 65℃ 특허 제 30-0380197



미세 이물질 배출 시스템 (사이클론)

돌핀 식기세척기의 핵심기술인 사이클론장치는 음식물 찌꺼기로 오염된 세척수를 정화하는 장치로서 고춧가루 등 미세 이물질까지 걸러서 배출하는 시스템으로 깨끗한 세척수로 설거지가 가능한 신개념 세척기입니다.

특허 10-1524657



온수 부스터 내장 및 분리

온수 부스터를 내장하여 부스터 행금수의 적정온도(80℃~85℃)를 유지해 세척기의 살균기능을 향상하고, 에너지 효율을 높였습니다. 또한 부스터 탱크가 별도로 분리되어 있어 세척수 유입을 방지하고 행금온도 유지기능 향상

최고의 품질, 탁월한 선택, 돌핀 식기세척기!

돌핀 식기세척기를 선택해 주셔서 감사합니다. 세계 최고의 품질로 보답하겠습니다.



위생적인 세척 & 행굼시스템

세계 최초 고정형 세척 방식 개발.
세척, 행굼 과정 시 세제 잔류량이 거의 남지 않는 세척 방식 채택.
특허 제 10-0626274



사용이 편리하고 고급스러운 리모컨

최첨단 마이컴에 의해 모든 동작이 자동으로 이루어지며 작동 상태를 램프와 숫자로 표기하여 누구나 쉽게 사용 가능.

| PL법 표시상의 고지 안내

- ⚠ 위험** 지시 사항을 지키지 않을 경우 사람이 사망하거나 중상을 입을 위험이 있습니다.
- ⚠ 경고** 지시 사항을 지키지 않을 경우 사람이 사망하거나 중상을 입을 가능성이 있습니다.
- ⚠ 주의** 지시 사항을 지키지 않을 경우 사람이 상해를 입거나 재산상 손해가 발생할 수 있습니다.

사용 시 주의사항 (PL법 표시상의 고지 포함)

다음의 주의사항들을 지키지 않아 발생된 피해는 책임지지 않습니다.

- 식기세척기로 독극물, 유독물을 사용했던 용기나 식기 외의 것을 세척하는 등 다른 용도로 사용하지 마십시오.

⚠ 위험 ⚡ 금지

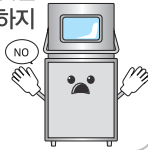

- 식기세척기에 인화성이 있는 용액을 넣어 사용하지 마십시오.

⚠ 위험 ⚡ 화기금지



- 세척기 작동 시 뚜껑을 열거나 손대지 마십시오.
뜨거운 물이 외부로 유출되어 화상을 입을 수 있습니다.

⚠ 위험 ⚡ 접촉금지



- 세척기의 뚜껑은 항상 닫아 놓고 사용하십시오.
오작동 시 뜨거운 물이 외부로 유출되어 화상 위험이 있습니다.

⚠ 위험 ⚡ 준수

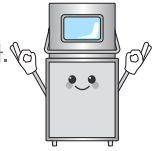

- 제품 고장 시 돌핀 지사 및 영업소로 즉시 연락하여 주십시오.

세척기 내부에는 220V 전기가 흐르고 있으므로 개폐하지 마십시오.

⚠ 경고 ⚡ 분해금지



- 세척기 설치 시 화재 방지를 위해 세척기 전용 누전 차단기를 설치하고 감전 사고 예방을 위해 반드시 접지를 해주십시오.

⚡ 화재 예방을 위해 플러그 연결 및 콘센트 사용 절대금지
⚡ 접지 ⚡ 감전주의

- 세척기 도어에 물건을 올리지 마십시오.
물건이 떨어져 상해를 입거나 고장의 원인이 됩니다.

⚠ 경고 ⚡ 금지



- 세척기 청소 시 세척기에 직접 물을 뿌리지 마십시오.
누전 및 감전 원인이 됩니다.

⚠ 경고 ⚡ 감전주의

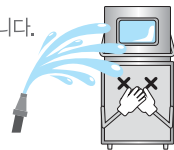

최고의 품질, 탁월한 선택, 돌핀 식기세척기!

돌핀 식기세척기를 선택해 주셔서 감사합니다. 세계 최고의 품질로 보답하겠습니다.

⚠ 경고 | 세척기를 사용하지 않을 경우 반드시 세척기 전용 누전 차단기를 내려 주십시오.
(퇴근 시, 장시간 미사용, 작업자 부재 시 등)

⚠ 주의 | 세척기를 사용하지 않을 경우 반드시 급수 밸브를 잠그십시오.
(퇴근 시, 장시간 미사용, 작업자 부재 시 등)

- 온수기 설치 시 환풍이 잘 되는 곳, 인화성이 없는 곳에 설치하여 주십시오.

⚠ 위험 **🚫 화기금지**



- 온수기 점화가 잘되지 않을 시 즉시 가스 밸브를 잠그고 가스 누출 여부 확인 및 돌핀 지사 및 영업소로 연락하여 주십시오.

⚠ 위험



- 세척기용 세제가 아닌 다른 세제를 사용하지 마십시오.
풍풍 및 일반 세제를 사용하면, 거품이 발생하여 세척이 안됩니다.

🚫 금지 **⚠ 준수**



- 세척기 작동 및 세제, 린스를 어린이가 만지지 않도록 하여 주십시오.

⚠ 위험 **🚫 접촉금지**



- 세제, 린스 교환 시 피부에 닿지 않도록 하여 주십시오, 피부 접촉 시 다량의 온수로 즉시 세척하여 주십시오.

⚠ 경고 **⚠ 주의**



- 세제와 린스를 바꿔서 연결하지 마십시오.

- 세제, 린스를 먹었을 시 구토를 시키지 말고 우유나 물을 마시고 의사의 진료를 받으십시오.

⚠ 위험 **⚠ 준수**

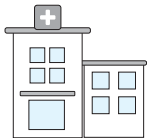

- 식기세척기 청소 및 이동, 취급 시 날카로운 면에 다칠 우려가 있습니다.
세척작업 및 배수 등 사용 시 내부의 고온으로 화상의 우려가 있으니 반드시 보호 장갑을 착용하십시오.

⚠ 경고 **⚠ 주의**



- 알루미늄, 동 등의 알칼리 세제에 약한 코팅 그릇류는 사용하지 마십시오.
열에 약한 식기류를 사용하지 마십시오.

⚠ 주의 **🚫 금지**



누전에 의한 감전 사고 방지를 위해 (PL법 표시상의 고지 포함)

접지가 되어있지 않을 경우 판매점에 A/S신청을 하여 반드시 접지를 하여 주십시오.

⚠ 경고 | 전기 설비 자격이 없는 사람이 설치하거나 미접지로 인한 감전, 누전, 화재 발생 등의 피해는 책임지지 않습니다.

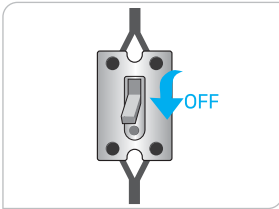

⚠ 경고 **⚠ 준수** **⊘ 금지** **⚡ 감전주의**

누전에 의한 감전 및 화재 방지를 위해 세척기 전용 누전 차단기를 반드시 설치해야 하며 일일 사용 후 세척기 전용 누전 차단기를 반드시 내려주십시오. 누전 차단기는 반드시 정격용량에 맞게 설치해야 하며(플러그 연결 및 콘센트 사용 절.대.금.지) 누전 차단기에 세척기 외 다른 전선을 절대 연결하여 사용하지 마십시오.

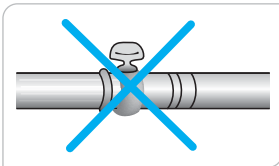

⚠ 경고 **⊘ 금지**

절대 접지하면 안 되는 곳. 가스관 등 폭발 및 누전에 의한 파손될 부분이나 물건이 있는지 확인하여 주십시오.

● 접지 방법 **⚡ 접지** **⚠ 주의**

※ 접지는 배전반 접지 시설에 연결 또는 아래의 접지 방법을 이용하세요.

- **금속 수도관에 연결**
수도관이 합성수지일 경우는 접지 효과가 없습니다.



- **동판을 이용한 접지**
습기가 많은 땅속에 25cm깊이로 묻어 주십시오.

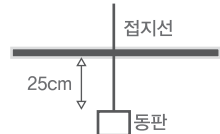

최고의 품질, 탁월한 선택, 돌핀 식기세척기!

돌핀 식기세척기를 선택해 주셔서 감사합니다. 세계 최고의 품질로 보답하겠습니다.

기타 주의사항 (PL법 표시상의 고지 포함)

세척기 사용 시 최소한의 고장 및 사고 없이 사용하기 위해 주의사항을 숙지하여 주시기 바랍니다.

동절기 파손 및 장시간 사용하지 않을 시, 대비 사항 ⚠경고 ⚠준수

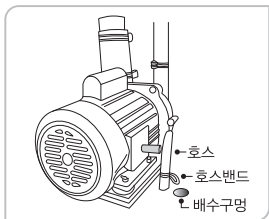

- 동절기 파손에 의한 고장을 대비하여 일일 사용 후 또는 미사용 시 온수기, 부스터, 세척 탱크의 물을 완전히 빼주어야 고장 없이 가동할 수 있습니다.

* 세척펌프 배수 방법

1. 호스밴드를 위로 올리고 호스를 뺀다.
2. 호스를 배수구멍에 넣고 물을 뺀다.

- 장시간 동안 세척기를 사용하지 않을 시 부스터 및 세척기의 물을 완전히 빼주어야 하며, 다시 가동 시킬 시 분사나 판매점에 연락하여 주십시오.
- 세척기를 사용하지 않을 시 세척기 전용 누전 차단기를 내려 주십시오.
(낙뢰로 인한 자연재해 예방, 화재 등 전기안전사고 예방)

지하수 사용 시 주의사항 ⚠경고 ⚠준수

- 지하수 및 노후배관 수도는 석회질이 많은 경수이므로 세척기 부품(급수밸브, 히터, 펌프 등)에 손상을 일으킵니다. 특히 히터에 치명적인 영향이 있으므로 반드시 연수기 및 필터를 사용해야 합니다.
(경수 등 수질에 의해 발생하는 문제는 무상보증에서 제외)
- 배관 노후화로 인해 철 성분이 포함된 수도 사용 시 부식의 가능성이 높아지므로 배관 청소 또는 필터를 사용해야 합니다.

지진, 화재, 수해 등 기타 자연재해 후 사용 시 주의사항 ⚠경고 ⚠준수

- 세척기에서 연기 또는 타는 냄새가 나거나 이상한 소음이 발생하면 즉시 세척기 전용 누전 차단기를 내리고 돌핀 지사 및 영업소에 A/S요청을 하시기 바랍니다.

안전한 사용을 위한 주의사항

- 세척기를 사용하기 부적합한 신체 장애자, 연장자 또는 심리적 문제가 있거나 어린이 그리고 경험과 지식이 부족한 사람은 사용해서는 안됩니다.

I 리모컨(조작부) 및 설정화면 구성

“사용이 편리한 조작부”

좌·우 설치가 가능한 리모컨형을 채택하여 보다 편리하게 사용이 가능합니다.



설정모드

약/한줄

중/두줄

강/세줄

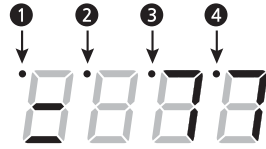

- ① 세척 급수 시 점멸 / 세척 만수 시 점등
- ② 세척히터 동작 시 점멸 / 세척 설정온도 도달 시 점등
- ③ 부스터 급수 시 점멸 / 부스터 만수 시 점등
- ④ 부스터 히터 작동 시 점멸 / 부스터 히터 설정온도 도달 시 점등

※옵션 : 전면 컨트롤 패널

소비자 선택사양이며, 추가 비용이 발생합니다.



최고의 품질, 탁월한 선택, 돌핀 식기세척기!

돌핀 식기세척기를 선택해 주셔서 감사합니다. 세계 최고의 품질로 보답하겠습니다.

I 유선리모컨(기본) / 전면패널(옵션) 조작부 설명

세척모드는 세가지 설정으로 나뉩니다. 사용자가 원하는 세척모드에 따라 사용설명서에 나와있는대로 설정하여 세척하십시오.

* 전원과 설정은 아래의 표를 참고하세요.

1. 세척기를 가동하려면

- 1-1) 차단기를 올립니다.
- 1-2) 전원버튼을 누르면 세척기가 켜지면서 세척대기상태까지 진행됩니다.(약 30분)
- 1-3) 도어를 열고 랙에 담긴 식기를 넣은 후 도어를 닫으면 세척이 시작됩니다.

2. 세척 중 세척 온도와 부스터 온도를 알고싶을때

- 2-1) 세척기가 켜져 있을 때 설정을 한번만 누릅니다.
- 2-2) 왼쪽 숫자 두자리는 세척온도를 표시되고, 오른쪽 두자리는 부스터온도가 표시됩니다.

항 목	유선리모컨(기본)	전면패널(옵션)
● 전원(ON/OFF)	ON-짧게, OFF-2초	ON-짧게, OFF-2초
● 설정(모드변경)	진입: 전원 OFF상태에서 설정키 짧게 변경: 설정키 짧게 한번 완료: 원하는 세척 모드 선택 후 5초 후 자동 설정 완료	진입: 전원 OFF상태에서 설정 키 짧게 변경, 완료: 유선리모컨과 방법 동일
● 세척기작동잠금	설정 3초 누른상태에서 + 전원키	설정 3초 누른상태에서 + 전원키

※참고: 대기 램프가 깜빡 거리면 잠금 완료, 잠금 해제 : 전원 버튼을 한번만 누릅니다.

○ 세척 모드





	세 척	대 기	행 굵	세 제	린 스	자동절전
약	40초	6초	6초	8초	6초	4시간
중	60초	8초	9초	12초	9초	4시간
강	90초	10초	12초	16초	12초	4시간

I 세척기 사용방법 및 청소방법

충분히 사용방법을 숙지하시면 식기세척기 사용 시 불편함 없이 이용하실 수 있습니다.

● 세척 전

전기·수도·가스가 들어오나요? 사이클론 및 거름망을 정 위치에 놓았나요? 그럼 사용하셔도 좋습니다.

<p>1</p>  <p>세척할 식기는 잔반(찌꺼기) 처리 후 싱크대의 물속에 담가둡니다.(초기 불림 과정)</p>	<p>2</p>  <p>순간 온수기를 사용할 경우 가스 밸브를 열고, 온수기 작동 스위치가 눌러져 있는지 확인합니다.</p>
<p>3</p>  <p>차단기를 올립니다.</p>	<p>4</p>  <p>전원ON</p> <p>조작부의 전원버튼을 한번 누르면 세척 대기상태까지 진행 됩니다.</p>

● 세척 시작

세척 시작전 컵 및 일반그릇(찬그릇) 등을 먼저 세척 한 후 밥공기 등을 세척하여 주십시오.

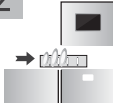
<p>1</p>  <p>세척방법에 따라 랙에 그릇을 담습니다. 랙에 담긴 그릇이 서로 겹치지 않도록 주의하여 주십시오.</p>	<p>2</p>  <p>그릇이 담긴 랙을 세척기 안에 넣고, 도어를 닫습니다. (세척·세제 램프가 켜지며, 설정된 시간동안 동작하며, 세척기가 자동으로 세척을 합니다.)</p>
<p>3</p> <p>설정된 시간 동안 세척, 행굼이 진행됩니다.</p>	<p>4</p> <p>세척기 작동완료</p> <p>행굼이 완료되면, 부저(삐삐소리)가 울리며 대기램프가 켜집니다.</p>

최고의 품질, 탁월한 선택, 돌핀 식기세척기!

돌핀 식기세척기를 선택해 주셔서 감사합니다. 세계 최고의 품질로 보답하겠습니다.

○ 세척기 사용 후

일일 사용 후 매일 세척하여 주세요.

1



전원Off

세척기의 전원을 끕니다.

※참고 : 대기상태에서 4시간(기본설정) 경과 시 자동으로 전원이 꺼집니다.

2

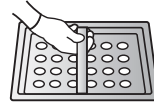

거름망의 음식물찌꺼기를 제거, 청소합니다.

3

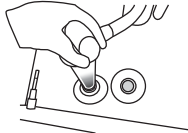

본체의 거름망을 꺼내고

배수봉(사이클론 일체형)상부를 살짝 흔들어 들어올린 후 바닥에 걸쳐 물을 뺍니다.
(다시 넣을 때에는 바닥까지 눌러 주세요.)

4



세척기 안을 맑은 물로 여러차례 헹구 주며, 세척기 내부에 이물질을 청소하여 주십시오.
(세척기 외부는 물수건으로 닦아줍니다.)

○ 특별환경 설치 시 주의사항

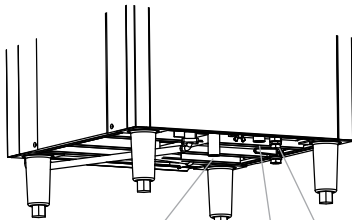

세척탱크 배수 부스터 오버플로우관

(T이음관에 싱크호스 연결)

● 볼밸브
(부스터탱크 배수)

* 세척기가 설치된 장소의 바닥이 장판 또는 마루 등 실내주방의 경우 왼쪽 그림과 같이 세척탱크와 부스터 탱크 오버플로우관에 싱크호스를 삽입후 고정하여 주십시오.

| 각 부 명칭 및 부속품

1. 도어 손잡이
2. 도어 투시창
3. 행굼암
4. 세척암
5. 거름망
6. 랙테이블

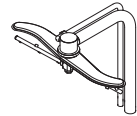
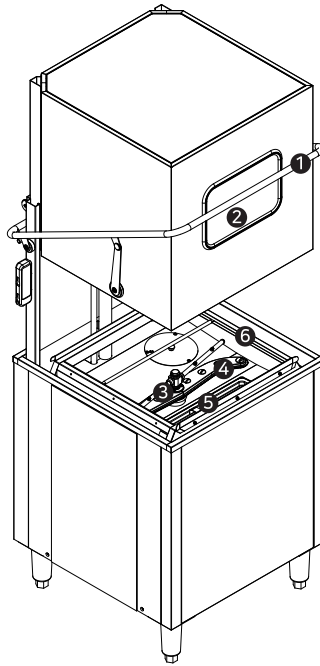
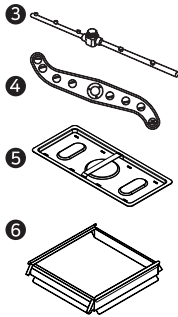

회전형
DW-4000i

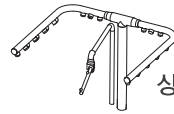

상부 고정형
DW-4000S

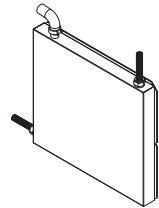

폐열에너지 재활용장치
DW-4000ie / DW-4000Se

추가 구성품

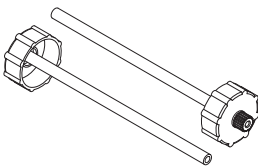

세정제 흡입 파이프

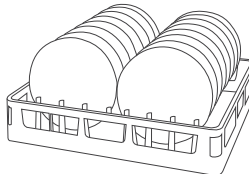

랙(핀랙2개 / 평랙 1개)

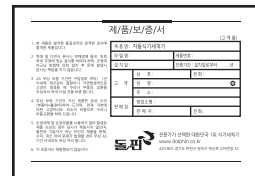

보증서 및 사용설명서

제품 사양 및 규격

규격(기본사양)

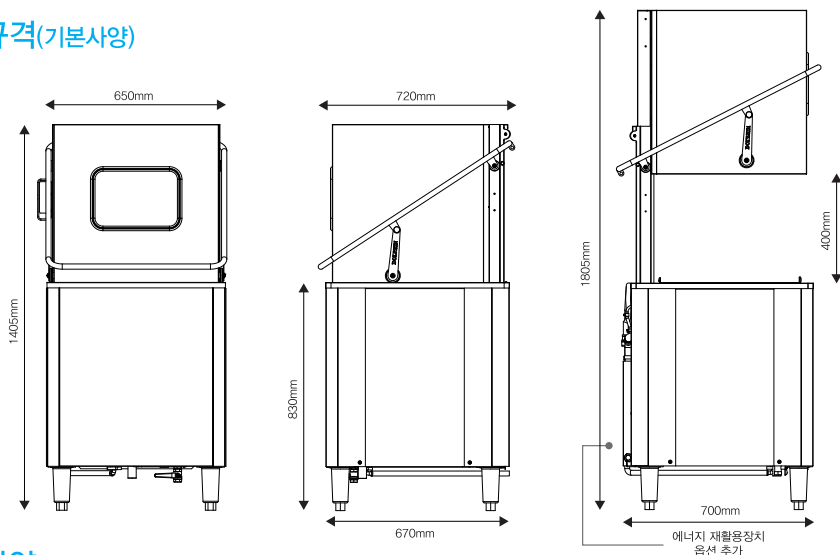

사양

항 목	사 양	항 목	사 양
모 델	DW-4000 시리즈	형 식	RACK DOOR TYPE
세 척 용 량	42 l	규 격	650(W)×720(D)×1,405(H)mm
세척적정온도	60 ~ 65℃	세 척 시 간	40초 ~ 120초(8단계)
행 굵 용 량	20 l	행 굵 시 간	6초 ~ 13초(8단계)
행굵최고온도	80 ~ 85℃	사 용 세 제	저기포성 액체세제
최대사용전력	2.7 ~ 10.2kw	세 척 능 력 (시간당)	중소형 접시류 1,600~1,800개 공기류 1,500개 탕, 냉면 그릇류 360~480개 유리컵 종류 2,000개(최대)
사 용 전 압	단상 220V 50/60Hz		

모델별 옵션 사양

돌핀 세척기는 기본형인 회전형, 고정형, 폐열에너지 절감장치를 포함한 고급 사양까지 소비자의 선택에 맞게 옵션별로 사양이 준비되어 있습니다.
(DW-1200, DW-2200, DW-8000제외)

DW-4000i

기본형

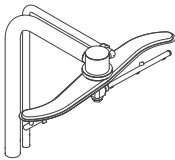

돌핀의 자체 기술로 만들어진 제트형의 세척암으로 회전력을 극대화하여 강력한 세척이 가능

특허 30-0380197

DW-4000S

상부 고정형

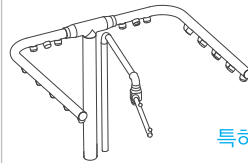

세척기 시장의 유일한 상부 고정형 세척 방식으로 세제 잔류가 0%에 준하는 기술로 세계에서 인정받음

특허 10-0626274

폐열에너지 재활용 장치 각모델별 추가옵션

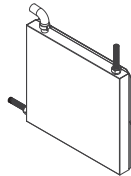

버려지는 세척 온수와 급수되는 물이 교차되어 물 온도의 상승효과로 순간온수기 없이 세척이 가능하여 가스로, 전기를 38% 절약

특허 10-1691414

DW-4000ie

기본형 + 폐열에너지 재활용

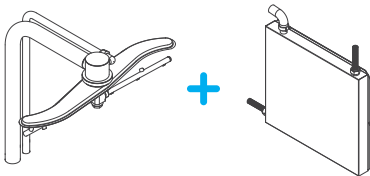

DW-4000Se

상부 고정형 + 폐열에너지 재활용

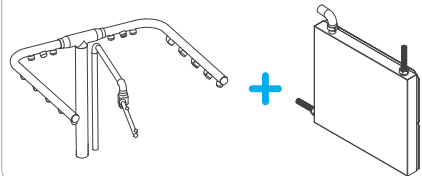

최고의 품질, 탁월한 선택, 돌핀 식기세척기!

돌핀 식기세척기를 선택해 주셔서 감사합니다. 세계 최고의 품질로 보답하겠습니다.

A/S를 의뢰하기 전에

지사 및 영업소에 제품 수리를 의뢰하기 전에 아래 사항을 먼저 확인해주시시오.

상 태	원 인	처 리
세척기 안에 거품이 많아요	세척기용 세제가 아닌 일반 세제(풍풍 등)를 사용하지 않나요?	세척기의 물을 뺀 후 깨끗이 청소
	세척수의 온도가 낮지 않나요?	세척수 온도 확인
온수기가 점화 되지 않아요	수도 밸브가 잠겨있는 것은 아닌가요?	밸브를 연다.
	가스 밸브가 잠겨있는 것은 아닌가요?	밸브를 연다.
	점화용 배터리가 소모되지 않았나요?	배터리 교환
	수압이 약하지 않나요?	다른 곳을 잠근다.
온수기가 계속 켜져 있어요	세척기 배수봉을 빼놓지 않았나요?	배수봉을 제자리에 꽂는다.
	부스터 밸브를 잠그셨나요?	부스터 밸브(볼 밸브)를 잠근다.
골고루 세척이 되지 않아요	세척암 노즐에 이물질이 끼어 있지 않나요?	이물질을 제거한다.
	세제가 남아 있나요?	세제를 보충한다.
건조가 잘 되지 않아요	린스가 남아 있나요?	린스를 보충한다.
	행굼수는 적정온도가 되었나요?	적정온도까지 대기한다.
	린스암 노즐에 이물질이 끼어 있지 않나요?	이물질을 제거한다.
세척수가 약해졌어요	세척 펌프 스트레이너에 행주나 이물질이 막고 있지 않나요?	이물질을 제거한다.

A/S 안내 (PL법 표시상의 고지 포함)

● 애프터 서비스(점검·수리)의뢰하실 때

“A/S를 의뢰하기 전에” 사용설명서를 잘 읽어보시고 확인사항을 점검하신 후 연락하여 주십시오.

● 연락처

세척기 구입, 이전, A/S, 세제, 린스 구입 시 본사 및 해당 대리점으로 연락하여 주십시오.

● 보증관련 안내 ⚠경고 ⚠준수

- 1) 순정 세제 및 순정 부품을 사용하지 않아 발생한 제품 손상의 경우 당사가 책임지지 않으며, 문제가 발생할 경우 무상 A/S 기간 이내라도 유상 처리됩니다.
- 2) 돌핀에서 인정하지 않는 타인(재활용업체, 주방업체, 경쟁업체 등)에 의해 사후관리되거나 개조 및 구조변경, 수리, 위치 이동, 설치, 관리 부재 시 발생한 피해(감전, 화재 등)에 대해서는 책임지지 않습니다.
- 3) 품질보증기간이 경과하고 노후된 제품 또는 중고품 구입, 인수된 제품에 대하여 돌핀의 지속적인 제품 사후관리가 이루어지지 않아 발생한 피해(감전 및 화재 등)에 대해서는 책임지지 않습니다.
- 4) 지하수 및 노후배관 수도에 의한 부품 손상, 부식 및 누수 등 피해는 책임지지 않습니다.(연수기 및 필터 사용 권장)

※ 세척기 내/외부 청소 시 다칠 위험이 있으니 반드시 보호 장갑을 착용할 것

● 주요 부품 권장 교체 주기

PCB	3년	히 터	2년
세척펌프	3년	솔레노이드밸브	2년
행굼펌프	2년	세제공급장치	2년

※ PCB단자대는 체결 나사의 풀림이 없는지 수시로 점검 받으시기 바랍니다.
(체결 불량 시 스파크에 의한 화재 발생)

※ 상기 부품들은 내구수명이 최대 3년이나 사용량과 사용환경에 따라 달라질 수 있으니 지사나 영업소를 통해 점검을 받은 후 사용하셔야 합니다.

※ 노후된 제품은 반드시 점검 받으시기 바랍니다.

● A/S문의 1588-7737

※ 제품 사양은 품질 향상을 위해 임의 변경될 수 있으며 본 제품을 해외에서 무단으로 설치 및 사용 중 발생한 고장, 안전사고, 화재 등의 피해는 책임지지 않습니다.